



TCA 53..



BOSCH

- de** Gebrauchsanleitung
- en** Operating instructions
- fr** Notice d'utilisation
- nl** Gebruiksaanwijzing
- es** Instrucciones de uso
- pt** Instruções de utilização
- ru** Инструкция по эксплуатации
- it** Istruzioni per l'uso
- pl** Instrukcja obsługi

de	Deutsch	2
en	English	12
fr	Français	22
nl	Nederlands	32
es	Español	42
pt	Português	52
ru	Русский	62
it	Italiano	73
pl	Polski	83

A

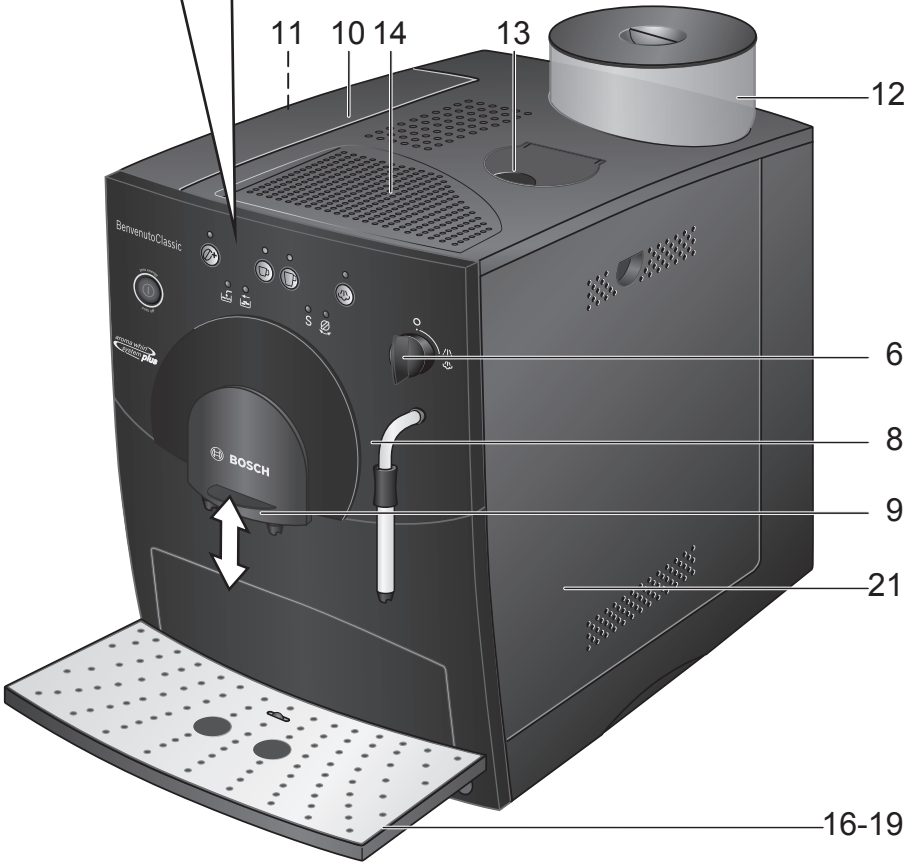
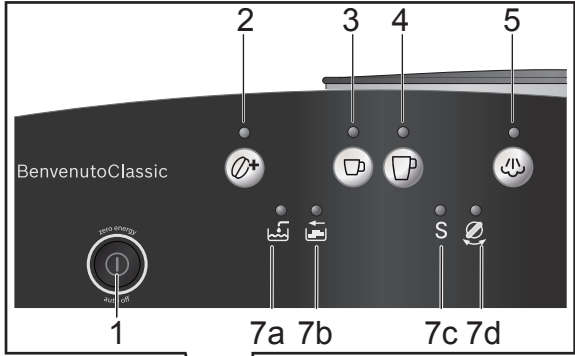

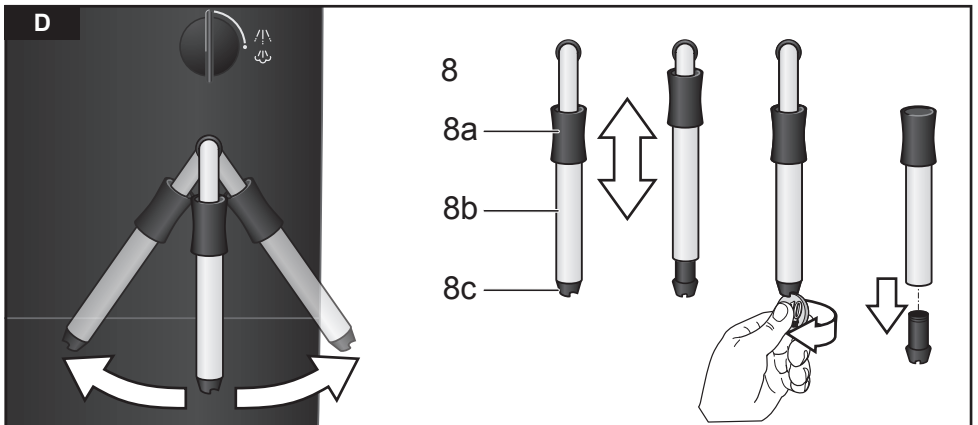
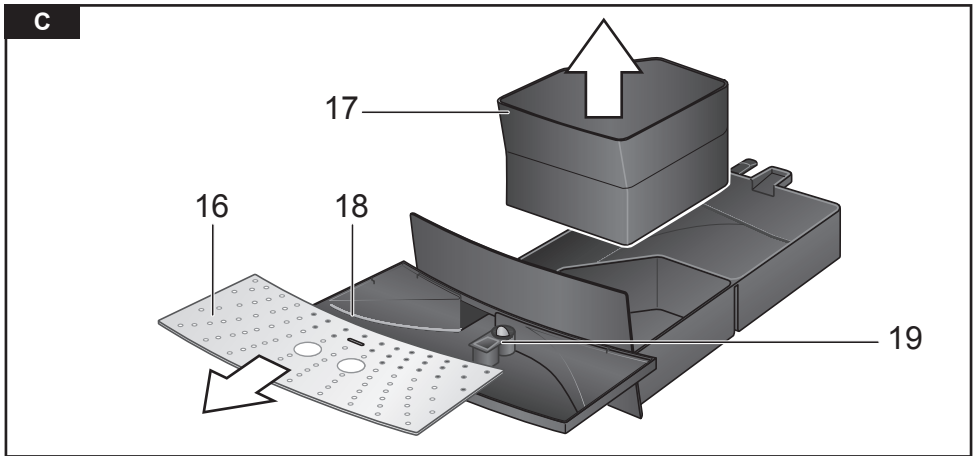
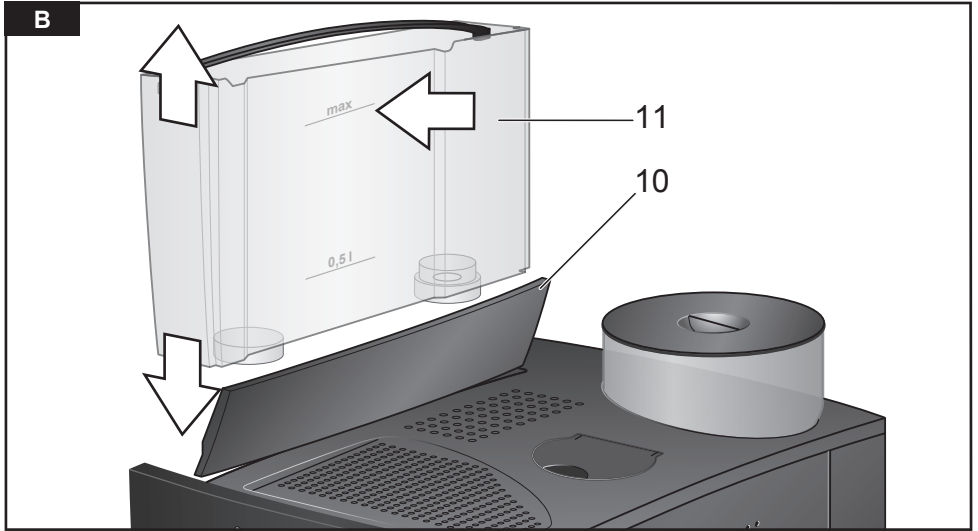

E

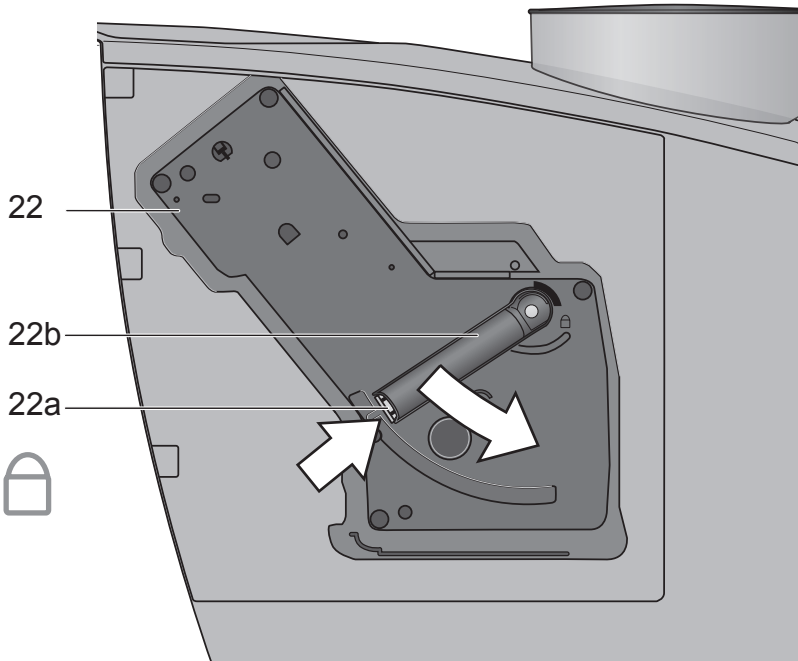
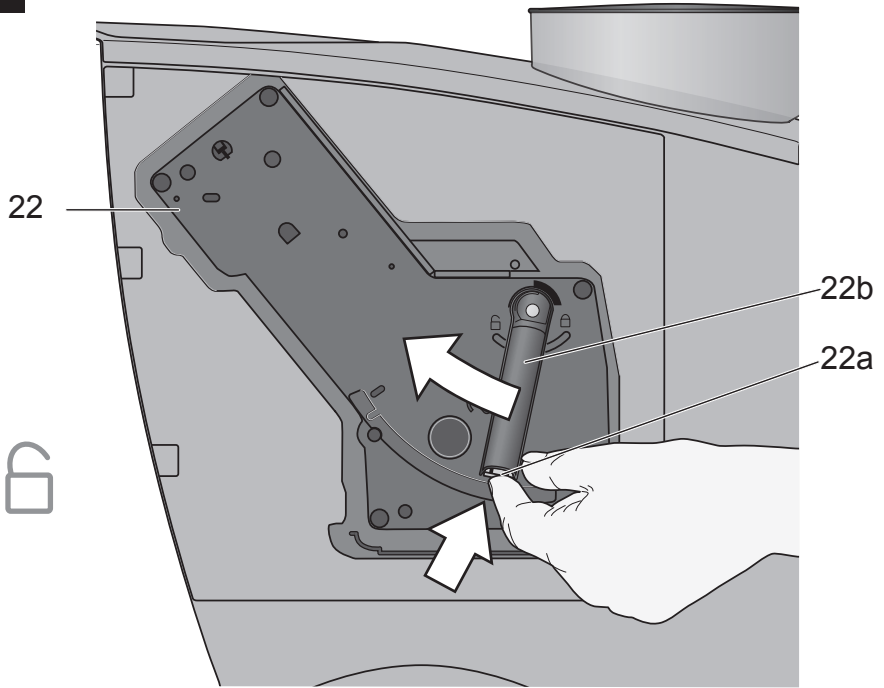

Указания по технике безопасности

Внимательно ознакомьтесь с инструкцией по эксплуатации, при работе руководствуйтесь указаниями данной инструкции и сохраняйте ее для дальнейшего использования! Данный прибор предназначен для домашнего использования, или для использования в некоммерческой, бытовой среде.

⚠ Опасность поражения током!

При подключении прибора и при работе соблюдать данные, приведенные на типовой табличке.

Пользоваться прибором допускается только при отсутствии повреждений кабеля и прибора.

Пользоваться прибором только внутри помещений при комнатной температуре.

Не допускается пользование прибором лицами (включая детей) с пониженным уровнем физического, психического или умственного развития или недостаточным опытом и знаниями, за исключением случаев, в которых пользование прибором производится под присмотром лица, ответственного за их безопасность, или данные лица получили от него соответствующие инструкции.

Хранить прибор в недоступном для детей месте. Следить за тем, чтобы дети не использовали прибор как игрушку.

В случае сбоя в работе немедленно извлечь из розетки вилку сетевого кабеля. Для предотвращения опасных ситуаций ремонт прибора (например, замена поврежденного сетевого кабеля) может выполняться только нашей сервисной службой.

Запрещается погружать в воду прибор или сетевой кабель.

Не суйте руки в кофемолку.

Не используйте прибор в помещениях с минусовой температурой.

Краткий обзор

Рисунки А-Е

- 1 Сетевой выключатель (вкл/выкл) **auto off**
- 2 Клавиша крепости кофе ☪
- 3 Клавиша подачи ☐
- 4 Клавиша подачи ☐
- 5 Клавиша ☪ (нагрев пара)
- 6 Поворотный регулятор ☪/☪/☪ (горячая вода / пар)
- 7 Светодиодные индикаторы
 - a залейте воду ☪
 - b опорожните поддоны ☪
 - c проведите сервисную программу S
 - d поверните регулятор ☪
- 8 Насадка (для подачи горячей воды / пара)
 - a пластмассовая ручка
 - b втулка
 - c наконечник насадки
- 9 Регулируемое по высоте устройство подачи кофе
- 10 Крышка емкости для воды
- 11 Съёмная емкость для воды
- 12 Емкость для кофейных зерен с крышкой, сохраняющей аромат
- 13 Шахта для загрузки чистящих таблеток
- 14 Подставка для чашек (функция подогрева)
- 15 Ползунковый регулятор степени помола кофе
- 16 Решетка
- 17 Поддон для кофейной гущи
- 18 Поддон для сбора остатков воды
- 19 Поплавок
- 20 Отсек для хранения кабеля
- 21 Дверца блока заваривания
- 22 Блок заваривания
 - a клавиша (красная)
 - b рукоятка

⚠ Опасность ошпаривания!

Насадка для подачи горячей воды/пара **8** сильно нагревается. Прикасаться можно только к пластмассовой ручке насадки **8**, а не к деталям корпуса. В самом начале отбора пара или горячей воды возможно появление брызг из насадки **8**.

Перед первым использованием

Общие сведения





Для заполнения соответствующих емкостей используйте только чистую воду без углекислоты и – предпочтительно – смеси кофейных зерен для полностью автоматических кофемашин эспрессо или автоматических кофеварок. Не используйте кофейные зерна, обработанные с использованием глазированных, карамельных или других сахаросодержащих добавок, они закупоривают кофемолку. Этот прибор можно настроить для использования воды различной жесткости (см. раздел «Установка жесткости воды»).

Первое включение прибора

- Установите прибор на водостойкой ровной поверхности.
- Вытяните сетевой шнур на соответствующую длину из отсека для хранения кабеля и вставьте вилку в розетку.
- Снимите емкость для воды **11**, промойте ее и заполните свежей холодной водой. Уровень воды не должен превышать отметку «max».
- Установите емкость для воды **11** в прибор и надавите на нее вниз до упора.
- Заполните емкость для зерен кофейными зернами.
- Убедитесь в том, что поворотный регулятор **6** установлен в положение «**0**».
- Для включения нажмите сетевой выключатель **1 auto off**.

Заполнение системы



При первом включении необходимо заполнить водой трубопроводную систему внутри прибора.

- Подставьте чашку под насадку **8**.
- Установите поворотный регулятор **6** в положение ; в чашку выливается немного воды. Как только  начнет мигать, верните поворотный регулятор **6** в положение «**0**».
- Теперь мигают светодиодные индикаторы клавиш подачи **3**  и **4** , прибор производит промывку и нагревает воду. Прибор **готов к эксплуатации**, как только загорятся оба светодиодных индикатора.

Элементы управления

1 Сетевой выключатель auto off

Сетевой выключатель **auto off** служит для включения или отключения подачи электроэнергии.

После включения сетевого выключателя прибор нагревает воду, производит промывку и готов к эксплуатации, как только загорятся оба светодиодных индикатора клавиш подачи **3**  и **4** .

Прибор не будет производить промывку, если при включении он был еще теплым.

Если прибор не выключается вручную, то примерно через 10 минут после последнего отбора напитка он отключается автоматически и производит промывку. Предварительно настроенное время отключения можно изменить (см. раздел «Автоматическое отключение – auto off»).

Прибор не производит промывку, если:

- после включения кофе не подавался,
- незадолго до выключения подавался пар,
- подавались только горячая вода или пар.

2 Клавиша крепости кофе ☉⁺

Нажатием клавиши ☉⁺ можно настроить крепость кофе:

☉⁺ светодиодный индикатор не светится
= обычная настройка

☉⁺ светодиодный индикатор светится
= настройка на крепкий кофе

☉⁺ светодиодный индикатор мигает
= емкость для кофейных зерен пуста

3 Клавиша подачи ☐ –

маленькая чашка кофе

Эта клавиша служит для приготовления маленькой чашки кофе (ок. 40 мл).

- Нажмите клавишу 3 ☐, светодиодный индикатор над ней мигает. Кофе мелется, варится и течет в чашку, оба светодиодных индикатора загораются сразу по завершении процесса.

Объем напитка можно изменить (см. раздел «Изменение объема получаемого кофе»).

4 Клавиша подачи ☐ –

большая чашка кофе

Эта клавиша служит для приготовления большой чашки кофе (ок. 125 мл).

- Нажмите клавишу 4 ☐, светодиодный индикатор над ней мигает. Кофе мелется, заваривается и наливается в чашку, оба светодиодных индикатора загораются сразу по завершении процесса.

Объем напитка можно изменить (см. раздел «Изменение объема получаемого кофе»).

5 Клавиша подачи пара ☁

При нажатии клавиши ☁ в приборе образуется пар, необходимый для вспенивания или нагревания.

6 Поворотный регулятор подачи горячей воды/пара

При установке поворотного регулятора в положение подачи горячей воды /! \ или пара ☁ производится, соответственно, подача воды или пара. Для подачи пара помимо этого требуется предварительно нажать клавишу нагрева пара ☁ (см. раздел «Пар для вспенивания молока»).

7 Светодиодные индикаторы

Свечение и мигание соответствующих светодиодных индикаторов сообщает о следующем:

☁ светится	Емкость для воды пустая, ее следует снова наполнить
☐ светится	Поддоны заполнены: опорожните поддоны и снова установите их на место
☐ мигает	Поддоны отсутствуют: снова установите поддоны на место
S светится	Следует выполнить сервисную программу, см. раздел «Сервисная программа»
S мигает	Выполняется сервисная программа
☉ светится	Следует установить поворотный регулятор в положение /! \ / ☁
☉ мигает	Следует установить поворотный регулятор в положение «O»

Настройки и визуальная индикация











Установка жесткости воды

Правильная установка жесткости воды важна для обеспечения своевременной сигнализации о необходимости удаления накипи. Предварительно установлена степень жесткости воды 4.

О степени жесткости воды Вы можете узнать на местном предприятии водоснабжения.

Степень	Градусы жесткости воды	
	Нем. (°dH)	Франц. (°fH)
1	1-7	1-13
2	8-15	14-27
3	16-23	28-42
4	24-30	43-54



Прибор должен быть готов к эксплуатации.

- Удерживайте клавишу нагрева пара  в нажатом положении как минимум 5 сек. Теперь количество светящихся светодиодных индикаторов **7a** , **b** , **c** , **d**  соответствует установленной жесткости воды.
- После этого нажимайте клавишу нагрева пара  до тех пор, пока не загорятся светодиодные индикаторы в количестве, соответствующем жесткости воды; например, для жесткости воды 3 загорятся индикаторы **7a, b** и **c** (, , , S).
- Один раз нажмите клавишу **2** . В течение короткого времени мигают светодиодные индикаторы, соответствующие установленной жесткости; установленная жесткость воды сохраняется в памяти прибора.

В случае применения фильтра для очистки воды (специальная принадлежность номер для заказа 461732) следует установить степень жесткости воды 1.

Указание: Если в течение 90 секунд ни одна кнопка не нажимается, прибор переходит в режим готовности для приготовления кофе, не сохраняя настройки. Установленная ранее степень жесткости воды остается без изменений.

При первой установке фильтра или после его замены следует провести промывку прибора.

- Налейте в емкость воду до отметки «0,5 л».
- Поставьте под насадку **8** достаточно вместительный сосуд (ок. 0,5 л).
- Установите поворотный регулятор **6** в положение / / .
- Если из насадки **8** больше не поступает вода, снова установите поворотный регулятор в положение «O».
- Заполните емкость для воды и трубопроводную систему внутри прибора водой (см. раздел «Первое включение прибора/Заполнение системы»).

Настройка степени помола

Нужная степень помола кофе устанавливается ползунковым регулятором **15**.

Внимание

Степень помола можно регулировать только при работающей кофемолке! В противном случае возможно повреждение прибора.







- Нажмите клавишу подачи **4** .
- При работающей кофемолке установите ползунковый регулятор **15** в нужное положение: чем меньше точка, тем мельче молотый кофе.

 Новая настройка заметна только при приготовлении второй или третьей чашки кофе.



Совет: При использовании зерен темной обжарки следует устанавливать более грубый помол, а при использовании зерен светлой обжарки – более мелкий помол кофе.



Автоматическое отключение – auto off



Предварительно настроенное автоматическое отключение (примерно через 10 минут) можно изменить.

- Для этого одновременно нажать и удерживать не менее 5 секунд клавишу подачи **3**  и клавишу **5** . Загоревшиеся светодиодные индикаторы **7a, b, c** и **d** (, , **S**, ) указывают настроенное время отключения. Теперь нажатием клавиши **5**  можно выбрать время отключения:

Горит светодиодный индикатор **7a** ()
= отключение примерно через 10 минут.

Горят светодиодные индикаторы **7a** и **7b** (, )
= отключение примерно через 30 минут.





Горят светодиодные индикаторы **7a**, **7b** и **7c** (, , **S**)
= отключение примерно через 1 час.

Горят светодиодные индикаторы **7a**, **7b**, **7c** и **7d** (, , **S**, )
= отключение примерно через 4 часа.



Нажатием клавиши **2**  выбор сохраняется.



Настройка температуры

На этой полностью автоматической кофемашине можно изменить температуру кофе.

- Для этого одновременно нажать и удерживать не менее 5 секунд клавиши подачи **3**  и **4** . Загоревшиеся светодиодные индикаторы **7a, b** и **c** (, , **S**) указывают настроенную температуру. Теперь нажатием клавиши **5**  можно выбрать температуру:

Горит светодиодный индикатор **7a** ()
= низкая температура.

Горят светодиодные индикаторы **7a** и **7b** (, )
= средняя температура.

Горят светодиодные индикаторы **7a**, **7b** и **7c** (, , **S**)
= высокая температура.

Нажатием клавиши **2**  выбор сохраняется.

Поплавок

Поплавок **19** в поддоне **18** сигнализирует о необходимости опорожнения поддона.

- Если поплавок **19** виден хорошо, опорожните поддон **18**.



Приготовление кофе из кофейных зерен

Данная полностью автоматическая кофемашинка эспрессо производит помол свежего кофе для каждого нового заваривания. Предпочтительно использование смесей кофейных зерен, предназначенных для полностью автоматических кофемашин эспрессо или автоматических кофеварок. Храните кофе в зернах в прохладном месте, в защищенной от доступа воздуха герметичной упаковке или в замороженном состоянии. Возможен также размол замороженных зерен.

Важная информация: необходимо ежедневное заполнение емкости для воды свежей водой. В данной емкости постоянно должно находиться количество воды, достаточное для работы прибора – работа прибора без воды не допускается.

Совет: чашку (чашки), прежде всего маленькие толстостенные чашки для кофе эспрессо, предварительно подогрейте на подставке **14** или промойте горячей водой.

Прибор должен быть готов к работе.

- Предварительно разогретую чашку (чашки) установите под устройство подачи кофе **9**.
- В зависимости от желаемого объема напитка нажмите клавишу подачи **3**  или **4** . Кофе заваривается и затем наливается в чашку (чашки).
- Кофе прекращает наливать автоматически, как только достигнут настроенный объем.

- I** Нажав клавишу подачи **3** ☐ или **4** ☐ еще раз, процесс заваривания кофе можно завершить преждевременно.

Дополнительное количество кофе

Имеется возможность снова получить такое же количество кофе.

- Для этого еще раз нажмите клавишу подачи **3** ☐ или **4** ☐ в течение 3 секунд **по окончании** заваривания.

Указание: заваривается уже использованный молотый кофе.

Изменение объема получаемого кофе

Предварительно настроенные значения объема для клавиши подачи **3** ☐ (ок. 40 мл) и клавиши подачи **4** ☐ (ок. 125 мл) можно изменить.

- Удерживайте клавишу подачи **3** ☐ или **4** ☐ нажатой до тех пор, пока не нальется нужное количество кофе (можно выбрать объем примерно от 30 до 220 мл).
- I** Объем можно снова изменить в любое время. Если Вы хотите вернуться к установленному заводом-изготовителем объему, нужно произвести «сброс» (Reset).

Сброс (Reset): Прибор должен быть готов к эксплуатации.

- Выньте поддоны **17** и **18**. Клавиши подачи **3** ☐ и **4** ☐ нажмите одновременно и удерживайте не менее 5 секунд.
- Светодиодные индикаторы **7a, b, c** и **d** (☐, ☐, S, ☐) мигают короткое время в качестве подтверждения.
- Снова вставьте поддоны **17** и **18**. Теперь снова активированы стандартные настройки завода-изготовителя.

Приготовление горячей воды

Прибор должен быть готов к работе. Данная функция позволяет приготовить горячую воду, например, для чашки чая.

⚠ Опасность ожога

Насадка сильно нагревается, поэтому прикасаться можно только к ее пластмассовой ручке.

- Поставьте соответствующую чашку под насадку **8**.
- Сдвиньте втулку на насадке **8** полностью **вниз**.
- Установите поворотный регулятор **6** в положение ☐/☐/☐.

⚠ Опасность ошпаривания

После установки регулятора в положение ☐/☐/☐ возможно образование брызг. Не прикасайтесь к насадке **8** и не направляйте ее на людей.

- Завершите процесс возвратом регулятора **6** в положение «**О**».

Пар для вспенивания молока



Прибор должен быть готов к работе. Вы можете сначала произвести вспенивание молока и после этого - подачу кофе, либо произвести вспенивание молока отдельно и добавить его в кофе.

⚠ Опасность ожога

Насадка сильно нагревается, поэтому прикасаться можно только к ее пластмассовой ручке.

- Сдвиньте втулку на насадке **8** полностью **вниз**.
- Заполните чашку молоком примерно на 1/3.
- Нажмите клавишу ☐. Светодиодный индикатор клавиши начинает мигать.

- I** Прибор производит нагревание в течение примерно 20 секунд.

- Погрузите насадку **8** глубоко в молоко, не задевая дна чашки.
- Как только загорится светодиодный индикатор , установите поворотный регулятор **6** на .

Опасность ошпаривания

После установки регулятора **6** в положение  возможно образование брызг. Выходящий из насадки **8** пар очень горячий, он может вызвать разбрызгивание жидкостей. Не прикасайтесь к насадке **8** и не направляйте ее на людей.

- Медленно вращайте чашку до момента вспенивания молока.
- Завершите процесс возвратом регулятора **6** в положение «**О**».

i Чтобы снова произвести вспенивание молока, нажмите клавишу  и полностью повторите процесс.

Указание: После охлаждения насадки **8** ее следует сразу же почистить. Засохшие остатки молока удаляются с трудом.

Совет: Предпочтительно использовать холодное молоко 1,5% жирности.

Пар для нагревания напитков



Опасность ожога

Насадка сильно нагревается, поэтому прикасаться можно только к ее пластмассовой ручке.

Прибор должен быть готов к работе.

- Сдвиньте тулку на насадке **8** **вверх**.
- Нажмите клавишу . Светодиодный индикатор клавиши начинает мигать.

i Прибор производит нагревание в течение примерно 20 секунд.

- Погрузите насадку **8** глубоко в нагреваемую жидкость.
- Как только загорится светодиодный индикатор , установите поворотный регулятор **6** на .

Опасность ошпаривания

После установки регулятора **6** в положение  возможно образование брызг. Выходящий из насадки **8** пар очень горячий, он может вызвать разбрызгивание жидкостей. Не прикасайтесь к насадке **8** и не направляйте ее на людей.

- Завершите процесс возвратом регулятора **6** в положение «**О**».

i Чтобы снова получить пар, нажмите клавишу  и полностью повторите процесс.

Указание: После охлаждения насадки **8** ее следует сразу же почистить. Засохшие остатки удаляются с трудом.

Уход и ежедневная чистка

Опасность поражения электрическим током!

Перед чисткой выньте вилку прибора из розетки.

Никогда не погружайте прибор в воду. Не используйте паровые очистители.

- Протрите корпус прибора влажной тряпкой. Не используйте абразивные чистящие средства.
- Необходимо незамедлительно удалять остатки извести, кофе, молока и раствора для удаления накипи. Эти остатки могут привести к коррозии.
- Промывка всех незакрепленных деталей производится исключительно вручную.
- Для промывки емкости **11** используйте только воду.
- Снимите, опорожните и почистите поддоны для кофейной гущи **17** и остатков воды **18**.
- Протрите внутреннее пространство прибора (ниши для поддонов).
- Откройте дверцу блока заваривания **21** и удалите остатки кофе из внутренней камеры. дверцу снова закройте.

Указание: Если прибор включается в холодном состоянии или выключается после приготовления кофе, промывка прибора производится автоматически. Тем самым произойдет самоочистка системы.

Насадка 8 для горячей воды/пара

- Отвинтите насадку **8** от трубки для подачи пара.
- Произведите разборку всех элементов насадки (рисунок **D**).
- Почистите насадку мягкой щеткой с использованием щелочного чистящего средства. Прочистите наконечник насадки **8c** тупой иглой.
- Промойте и просушите все элементы насадки.

Чистка блока заваривания

Блок заваривания для чистки можно вынимать (рисунок **E**).

- Выключите прибор сетевым выключателем **1 auto off**.
- Откройте дверцу **21** блока заваривания **22**.
- Удерживая красную клавишу **22a** в нажатом положении, поверните рукоятку **22b** вверх до ее слышимой фиксации.
- Осторожно выньте блок заваривания **22** за рукоятку и промойте его под проточной водой без применения моющего средства. Не используйте в этих целях посудомоечную машину.
- Почистите внутреннее пространство прибора пылесосом или влажной тряпкой.
- Вставьте блок заваривания **22** до упора.
- Удерживая красную клавишу **22a** в нажатом положении, поверните рукоятку **22b** до упора вниз до ее слышимой фиксации. Блок заваривания заблокирован в приборе.
- Закройте дверцу блока заваривания.

Сервисная программа: комбинированный процесс чистки и удаления накипи

Если при включенном приборе загорается светодиодный индикатор **S**, необходимо незамедлительно произвести удаление накипи и чистку прибора с помощью сервисной программы. В случае выполнения сервисной программы не в соответствии с инструкцией возможно повреждение прибора.

Специально разработанные средство для удаления накипи (номер заказа 310967) и чистящие таблетки (номер заказа 310575) можно приобрести через сервисную службу.

⚠ Внимание



При каждом выполнении сервисной программы необходимо использовать средство для удаления накипи и чистящее средство согласно инструкции. Ни в коем случае не прерывайте выполнение сервисной программы! Не пейте используемые жидкости! Ни в коем случае не используйте уксус или средства на уксусной основе! Ни в коем случае не загружайте таблетки для удаления накипи или другие средства для удаления накипи в шахту для загрузки чистящих таблеток!

i Во время выполнения сервисной программы (примерно 40 минут) мигает светодиодный индикатор **S**.

Важная информация: Если в емкости для воды установлен фильтр, то перед запуском сервисной программы его необходимо удалить.



Запуск сервисной программы

Прибор должен быть готов к эксплуатации.

- Опорожните и снова установите на место поддоны **17** и **18**.
- Удерживайте клавишу **4**  и клавишу **5**  нажатыми не менее 5 секунд.

Светодиодный индикатор **S** начинает мигать, и прибор **2 раза** производит промывку со сливом жидкости через устройство подачи кофе.

- Опорожните поддон **17** и установите его на прежнее место.

Загораются светодиодные индикаторы клавиш  и  «залейте воду».

- Загрузите в шахту **13** одну чистящую таблетку.
- Заполните емкость для воды чуть теплой водой, добавьте средство для удаления накипи и полностью растворите его в воде (общий объем жидкости 0,5 литра)

или

залейте в емкость для воды готовую смесь для удаления накипи (общий объем жидкости 0,5 литра).

- Нажмите клавишу , прибор начинает удалять накипь. Длительность процесса: около 10 минут. Жидкость для удаления накипи перетекает в поддон **18**.

Светится светодиодный индикатор .

- Подставьте под насадку **8** достаточно большой и высокий сосуд (примерно 0,5 литра).
- Установите поворотный регулятор **6** в положение , прибор продолжает процесс удаления накипи в течение примерно 5 минут. Жидкость для удаления накипи перетекает в сосуд.

Светится светодиодный индикатор .

- Опорожните поддон **17** и установите его на прежнее место.

Светится светодиодный индикатор .



- Опорожните емкость для воды **11**, почистите ее, заполните водой до отметки «max» и снова установите на место.
- Поставьте под насадку **8** достаточно большой сосуд (примерно 0,5 литра).
- Нажмите клавишу , прибор начинает промывку, вода перетекает в сосуд.

Светодиодный индикатор  мигает.

- Установите поворотный регулятор **6** в положение «**0**», теперь прибор начинает процесс чистки. Длительность процесса: около 10 минут. Сначала жидкость перетекает внутри прибора в поддон **17**, а затем вытекает из устройства подачи кофе.



Светится светодиодный индикатор .

- Опорожните, почистите и снова установите на место поддоны **17** и **18**.

Прибор нагревает воду и снова готов к эксплуатации, если горят светодиодные индикаторы клавиш подачи **3**  и **4** .

Важная информация: Если выполнение сервисной программы было прервано, например, вследствие перебоя в электроснабжении, **перед** новым включением прибор следует промыть.

Прибор должен быть готов к эксплуатации.

Светодиодные индикаторы + и  мигают.

- Емкость для воды **11** как следует промойте и заполните свежей водой.
- Нажмите клавишу , прибор производит промывку со сливом жидкости в поддон.

Светится светодиодный индикатор .

- Поставьте чашку под насадку **8** и установите поворотный регулятор **6** в положение . Вода сливается в чашку.





Светодиодный индикатор  мигает.

- Установите поворотный регулятор **6** обратно в положение «**О**».

Прибор производит промывку и снова готов к работе.

Защита от замерзания

Во избежание вызванных замерзанием повреждений прибора при его транспортировке и хранении необходимо предварительно полностью опорожнить прибор. Прибор должен быть готов к работе.

- Снять емкость для воды, опорожнить ее и установить на прежнее место.
- Подставить под насадку **8** большую узкую емкость.
- Нажать клавишу .
- Как только загорится светодиодный индикатор , установите поворотный регулятор **6** на / .

В течение непродолжительного времени прибор производит образование пара.

- После того как из насадки **8** перестанет появляться пар, установите поворотный регулятор обратно в положение «**О**».
- Выключить прибор.

Утилизация

Данный прибор имеет маркировку согласно европейской директиве 2002/96/ЕС по утилизации старых электрических и электронных приборов (waste electrical and electronic equipment – WEEE). Этой директивой определены действующие на всей территории ЕС правила приема и утилизации старых приборов. Информацию об актуальных возможностях утилизации Вы можете получить в магазине, в котором Вы приобрели прибор.

Условия гарантийного обслуживания

Получить исчерпывающую информацию об условиях гарантийного обслуживания Вы можете в Вашем ближайшем авторизованном сервисном центре или в сервисном центре от производителя ООО «БСХ Бытовая техника» или в сопроводительной документации.

Мы оставляем за собой право на внесение изменений.

Самостоятельное устранение мелких неисправностей

Неисправность	Причина	Устранение
Невозможна подача горячей воды или пара.	Засорилась насадка 8 .	Прочистите насадку 8 .
Слишком мало пены, или пена слишком жидкая.	Неправильное положение втулки b на насадке 8 .	Сдвиньте втулку b на насадке 8 вниз.
	Неподходящее молоко.	Используйте холодное молоко 1,5 % жирности.
Кофе вытекает только каплями.	Слишком мелкий помол.	Настройте на более грубый помол.
Кофе не вытекает из прибора.	Емкость для воды не заполнена или установлена неправильно.	Наполните емкость для воды и проверьте правильность ее установки, при необходимости произведите наполнение трубопроводной системы (см. «Первое включение прибора»).
Кофе без «крема» (слоя пенки).	Неподходящий сорт кофе. Используются не свежесжаренные зерна.	Используйте кофе другого сорта. Используйте свежие кофейные зерна.
	Степень помола не соответствует сорту кофейных зерен.	Оптимизируйте степень помола.
Кофемолка не производит размол кофейных зерен.	Зерна не скатываются в кофемолку (слишком маслянистые зерна).	Слегка постучите по емкости для кофейных зерен.
Кофемолка работает с громким шумом.	Посторонние предметы в кофемолке (например, камешки, которые встречаются даже в кофе элитных сортов).	Свяжитесь с «горячей линией».
Светодиодный индикатор S и клавиша  поочередно мигают.	Блок заваривания 22 не вставлен, либо неправильно вставлен и зафиксирован.	Вставьте и зафиксируйте блок заваривания 22 .

Если Вы не смогли устранить неисправность самостоятельно, свяжитесь с «горячей линией».

DE Deutschland, Germany
BSH Hausgeräte Service GmbH
Zentralwerkstatt für
kleine Hausgeräte
Trautskirchener Straße 6 – 8
90431 Nürnberg
Online Auftragsstatus, Pickup
Service für Kaffeevollautomaten
und viele weitere Infos unter:
www.bosch-home.com

Reparaturservice*
(Mo-Fr: 8:00-18:00 erreichbar)
Tel.: 01801 33 53 03
<mailto:cp-servicecenter@bshg.com>
Ersatzteilbestellung*
(365 Tage rund um die Uhr erreichbar)
Tel.: 01801 33 53 04
Fax: 01801 33 53 08
<mailto:spareparts@bshg.com>
(*) 3,9 Ct./Min. aus dem Festnetz,
Mobilfunk max. 0,42 €/Min.

AE United Arab Emirates,
الإمارات العربية المتحدة
BSH Home Appliances FZE
Round About 13,
Plot Nr MO-0532A
Jebel Ali Free Zone – Dubai
Tel.: 04 881 4401
<mailto:service-ua@bshg.com>
www.bosch-home.com

AT Österreich, Austria
BSH Hausgeräte
Gesellschaft mbH
Werkskundendienst
für Hausgeräte
Quellenstrasse 2
1100 Wien
Tel.: 0810 550 511*
Fax: 01 605 75 51 212
<mailto:vie-stoerungsannahme@bshg.com>
Hotline für Espresso-Geräte:
Tel.: 0810 700 400*
www.bosch-home.at
*innerhalb Österreichs zum Regionaltarif

AU Australia
BSH Home Appliances Pty. Ltd.
7-9 Arco Lane
HEATHERTON, Victoria 3202
Tel.: 1300 368 339
valid only in AUS
<mailto:bshau-as@bshg.com>
www.bosch-home.com.au

BA Bosnia-Herzegovina
Bosna i Hercegovina,
"HIGH" d.o.o.
Gradačanka 29b
71000 Sarajewo
Info-Line: 061 100 905
Fax: 033 213 513
<mailto:delicnanda@hotmail.com>

BE Belgique, België, Belgium
BSH Home Appliances S.A.
Avenue du Laerbeek 74
Laarbeeklaan 74
1090 Bruxelles – Brussel
Tel.: 070 222 141
Fax: 024 757 291
<mailto:bru-repairs@bshg.com>
www.bosch-home.be

BG Bulgaria
BSH Domakinski Uredi
Bulgaria EOOD
115K Tsarigradsko
Chausse Blvd.
European Trade Center
Building, 5th floor
1784 Sofia
Tel.: 02 892 90 47
Fax: 02 878 79 72
<mailto:informacia.servis-bg@bshg.com>

BH Bahrain, البحرين
Khalaifat Est.
P.O. Box 5111
Manama
Tel.: 01759 2233
<mailto:service@khalaifat.com>

BR Brasil, Brazil
Mabe Hortolândia
Eletrodomésticos Ltda.
Rua Barão Geraldo Rezende, 250
13020-440 Campinas/SP
Tel.: 0800 704 5446
Fax: 0193 737 7769
<mailto:bshconsumidor@ATENTO.com.br>
www.boscheletrodomesticos.com.br

BY Belarus, Беларусь
ООО "БСХ Бытовая техника"
тел.: 495 737 2961
<mailto:mok-kdhl@bshg.com>

CH Schweiz, Suisse, Svizzera, Switzerland
BSH Hausgeräte AG
Werkskundendienst
für Hausgeräte
Fahrweidstrasse 80
8954 Geroldswil
<mailto:ch-info.hausgeraete@bshg.com>
Service Tel.: 0848 840 040
Service Fax: 0848 840 041
<mailto:ch-reparatur@bshg.com>
Ersatzteile Tel.: 0848 880 080
Ersatzteile Fax: 0848 880 081
<mailto:ch-ersatzteil@bshg.com>
www.bosch-home.com

CY Cyprus, Κύπρος
BSH Ikiakes Syskeves-Service
39, Arh. Makaariou III Str.
2407 Egomi/Nikosia (Lefkosia)
Tel.: 77 77 807
Fax: 022 658 128
<mailto:bsh.service.cyprus@cytanet.com.cy>

CZ Česká Republika, Czech Republic
BSH domácí spotřebiče s.r.o.
Firemní servis domácích spotřebičů
Pekařská 10b
155 00 Praha 5
Tel.: 0251 095 546
Fax: 0251 095 549
www.bosch-home.com

DK Danmark, Denmark
BSH Hvidevarer A/S
Telegrafvej 4
2750 Ballerup
Tel.: 44 89 89 85
Fax: 44 89 89 86
<mailto:BSH-Service.dk@BSHG.com>
www.bosch-home.dk

EE Eesti, Estonia
SIMSON OÜ
Raua 55
10152 Tallinn
Tel.: 0627 8730
Fax: 0627 8733
<mailto:teenindus@simson.ee>

ES España, Spain

En caso de avería puede ponerse en contacto con nosotros, su aparato será trasladado a nuestro taller especializado de cafeteras.
Tel.: 902 28 88 38

BSH Electrodomésticos

España S.A.
Polígono Malpica, Calle D,
Parcela 96 A
50016 Zaragoza
Tel.: 902 245 255
Fax: 976 578 425
mailto:CAU-Bosch@bshg.com
www.bosch-home.es

FI Suomi, Finland

BSH Kodinkoneet Oy
Itälahdenkatu 18 A, PL 123
00201 Helsinki
Tel.: 0207 510 700
Fax: 0207 510 780
mailto:Bosch-Service-FI@
bshg.com
www.bosch-home.fi
Lankapuhelimesta 8,28 snt/puhelu
+ 7 snt/min (alv 23%)
Matkapuhelimesta 8,28 snt/puhelu
+ 17 snt/min (alv 23%)

FR France

BSH Electroménager S.A.S.
50 rue Ardoin – BP 47
93401 SAINT-OUEN cedex
Service interventions à domicile:
01 40 10 11 00
Service Consommateurs:
0 892 698 010 (0,34 € TTC/mn)
mailto:soa-bosch-conso@
bshg.com
Service Pièces Détachées
et Accessoires:
0 892 698 009 (0,34 € TTC/mn)
mailto:soa-bosch-conso@
bshg.com
www.bosch-home.fr

GB Great Britain

BSH Home Appliances Ltd.
Grand Union House
Old Wolverton Road
Wolverton
Milton Keynes MK12 5PT
To arrange an engineer visit, to
order spare parts and accessories
or for product advice please visit
www.bosch-home.co.uk
or call
Tel.: 0844 8928979*

*Calls from a BT landline will be charged at
up to 3 pence per minute. A call set-up fee
of up to 6 pence may apply.

GR Greece, Ελλάς

BSH Ikiakes Siskeves A. B. E.
Central Branch Service
17 km E.O. Athinon-Lamias &
Potamou 20
145 64 Kifisia
Greece – Athens
Tel.: 2104 277 701
Fax: 2104 277 669
North-Greece – Thessaloniki
Tel.: 2310 497 200
Fax: 2310 497 220
South-Greece – Heraklion/Kreta
Tel.: 2810 325 403
Fax: 2810 324 585
Central-Greece – Patras
Tel.: 2610 330 478
Fax: 2610 331 832
mailto:cs_gr_helpdesk@bshg.com
www.bosch-home.gr

HK Hong Kong, 香港

BSH Home Appliances Limited
Unit 1 & 2, 3rd Floor
North Block, Skyway House
3 Sham Mong Road
Tai Kok Tsui, Kowloon
Hong Kong
Tel.: 2565 6151
Fax: 2565 6681
mailto:bshhkg.service@bshg.com

HR Hrvatska, Croatia

BSH kućni uređaji d.o.o.
Kneza Branimira 22
10000 Zagreb
Tel.: 01 640 36 09
Fax: 01 640 36 03
mailto:informacije.servis-hr@
bshg.com

HU Magyarország, Hungary

BSH Háztartási Készülék
Kereskedelmi Kft.
Háztartási gépek márkaszervize
Királyhágó tér 8-9.
1126 Budapest
Hibabejelentés
Tel.: 01 489 5461
Fax: 01 201 8786
mailto:hibabejelentés@bsh.hu
Alkatrészrendelés
Tel.: 01 489 5463
Fax: 01 201 8786
mailto:alkatrészrendelés@bsh.hu
www.bosch-home.com

IE Republic of Ireland

BSH Home Appliances Ltd.
Unit F4, Ballymount Drive
Ballymount Industrial Estate
Walkinstown
Dublin 12
Service Requests, Spares and
Accessories
Tel.: 01450 2655
Fax: 01450 2520
www.bosch-home.eu.uk

IL Israel, ישראל

C/S/B Home Appliance Ltd.
Ulriel Building
2, Hamelacha St.
Industrial Park North
71293 Lod
Tel.: 08 9777 222
Fax: 08 9777 245
mailto:csb-serv@zahav.net.il
www.bosch-home.com

IS Iceland

Smith & Norland hf.
Noatuni 4
105 Reykjavik
Tel.: 0520 3000
Fax: 0520 3011
www.sminor.is

IT Italia, Italy

BSH Elettrodomestici S.p.A.
Via. M. Nizzoli 1
20147 Milano (MI)
Numero verde 800 829120
mailto:mil-assistenza@bshg.com
www.bosch-home.com

KZ Kazakhstan, Қазақстан

IP "Batkayev Ildus A."
B. Momysh-uly Str.7
Chymkent 160018
Tel./Fax: 0252 31 00 06
mailto:evrika_kz@mail.ru

LB Lebanon, لبنان

Teheni, Hana & Co.
Boulevard Dora 4043 Beyrouth
P.O. Box 90449
Jdeideh 1202 2040
Tel.: 01 255 211
mailto:Info@Teheni-Hana.com

LT Lietuva, Lithuania

Senuku prekybos centras UAB
Jonavos g. 62
44192 Kaunas
Tel.: 0372 12146
Fax: 0372 12165
www.senukai.lt

LU Luxembourg

BSH électroménagers S.A.
13-15, ZI Breedeweues
1259 Senningerberg
Tel.: 26349 300
Fax: 26349 315
mailto:
lux-service.electromenager@
bshg.com
www.bosch-home.com

LV Latvija, Latvia

General Serviss Limited
Bullu street 70c
1067 Riga
Tel.: 07 42 41 37
mailto:bt@olimpeks.lv

MD Moldova

S.R.L. "Rialto-Studio"
ул. Щусева 98
2012 Кишинев
тел./факс: 022 23 81 80
mailto:bosch-md@mail.ru

ME Crna Gora, Montenegro

Elektronika komerc
 Ul. 27 Mart br. 2
 81000 Podgorica
 Tel./Fax: 020 662 444
 Mobil: 069 324 812
 mailto:ekobosch.servis@t-com.me

**MK Macedonia, Македонија
GORENEC**

Jane Sandanski 69 lok. 3
 1000 Skopje
 Tel.: 02 2454 600
 Mobil: 070 697 463
 mailto:gorenece@yahoo.com

MT Malta

Oxford House Ltd.
 Notabile Road
 Mriehel BKR 14
 Tel.: 021 442 334
 Fax: 021 488 656
 www.oxfordhouse.com.mt

**MV Raajjeyge Jumhooriyyaa,
Maledives**

Lintel Investments
 Ma. Maadheli, Majeedhee Magu
 Malé
 Tel.: 0331 0742
 mailto:mohamed.zuhreee@lintel.com.mv

NL Nederlande, Netherlands

BSH Huishoudapparaten B.V.
 Taurusavenue 36
 2132 LS Hoofddorp
 Storingsmelding:
 Tel.: 088 424 4010
 Fax: 088 424 4845
 mailto:bosch-contactcenter@bshg.com
 Onderdelenverkoop:
 Tel.: 088 424 4010
 Fax: 088 424 4801
 mailto:bosch-onderdelen@bshg.com
 www.bosch-home.nl

NO Norge, Norway

BSH Husholdningsapparater A/S
 Grensesvingen 9
 0661 Oslo
 Tel.: 22 66 06 00
 Fax: 22 66 05 50
 mailto:Bosch-Service-NO@bshg.com
 www.bosch-home.no

NZ New Zealand

BSH Home Appliances Ltd.
 Unit F2, 4 Orbit Drive
 Mairangi Bay
 Auckland 0632
 Tel.: 09 477 0492
 Fax: 09 477 2647
 mailto:bshnz-cs@bshg.com
 www.bosch-home.co.nz

PL Polska, Poland

BSH Sprzęt Gospodarstwa
 Domowego Sp. z o.o.
 Al. Jerozolimskie 183
 02-222 Warszawa
 Centrala Serwisu
 Tel.: 0801 191 534
 Fax: 022 57 27 709
 mailto:Serwis.Fabryczny@bshg.com
 www.bosch-home.pl

PT Portugal

BSHP Electrodomésticos, Lda.
 Rua Alto do Montijo, nº 15
 2790-012 Carnaxide
 Tel.: 707 500 545
 Fax: 21 4250 701
 mailto:bosch.electrodomesticos.pt@bshg.com
 www.bosch-home.pt

RO România, Romania

BSH Electrocasnice srl.
 Sos. Bucuresti-Ploiesti,
 nr. 19-21, sect. 1
 13682 Bucuresti
 Tel.: 021 203 9748
 Fax: 021 203 9733
 mailto:service.romania@bshg.com
 www.bosch-home.com

RU Russia, Россия

ООО "БСХ Бытовая техника"
 Сервис от производителя
 Малая Калужская 19/1
 119071 Москва
 тел.: 495 737 2961
 mailto:mok-kdhl@bshg.com
 www.bosch-home.com

SA Saudi Arabia, المملكة العربية السعودية

BSH Home Appliances Saudi
 Arabia L.L.C.
 Bin Hamran Commercial Centr.
 6th Floor 603B
 Jeddah 21481
 Tel.: 800 124 1247
 mailto:service.ksa@bshg.com
 www.bosch-home.com

SE Sverige, Sweden

BSH Hushållsapparater AB
 Landsvägen 32
 169 29 Solna
 Tel.: 0771 11 22 77
 mailto:Bosch-Service-SE@bshg.com
 www.bosch-home.se

SG Singapore, 新加坡

BSH Home Appliances Pte. Ltd.
 37 Jalan Pemimpin
 Union Industrial Building
 Block A, #01-03
 577177 Singapore
 Tel.: 6751 5000
 Fax: 6751 5005
 mailto:bshsgp.service@bshg.com

SI Slovenija, Slovenia

BSH Hišni aparati d.o.o.
 Litostrojska 48
 1000 Ljubljana
 Tel.: 01 583 08 87
 Fax: 01 583 08 89
 mailto:informacije.servis@bshg.com
 www.bosch-home.com

SK Slovensko, Slovakia

Technoservis Bratislava
 Trhová 38
 84108 Bratislava – Doubravka
 Tel./Fax: 02 6446 3643
 www.bosch-home.com

TR Türkiye, Turkey

BSH Ev Aletleri Sanayi
 ve Ticaret A. S.
 Fatih Sultan Mehmet Mahallesi
 Balkan Caddesi No: 51
 34770 Ümraniye, Istanbul
 Tel.: 0 216 444 6333
 Fax: 0 216 528 9188
 mailto:careline.turkey@bshg.com
 www.bosch-home.com

TW Taiwan, 台灣

Achelis Taiwan Co. Ltd.
 4th floor, No. 112, Sec 1
 Chung Hsiao E Road
 Taipei ROC 100
 Tel.: 02 2321 6222
 mailto:Bosch@achelis.com.tw

UA Ukraine, Україна

ТОВ "БСХ Побутова Техніка"
 тел.: 044 4902095
 www.bosch-home.com

XK Kosovo

NTP GAMA
 Rruga Mag Prishtine-Ferizaj
 70000 Ferizaj
 Tel.: 038 502 448
 Tel.: 00377 44 172 309
 mailto:a_service@gama-electronics.com

XS Srbija, Serbia

BSH Kućni aparati d.o.o.
 Milutina Milanovića 11^a
 11070 Novi Beograd
 Tel.: 011 205 23 97
 Fax: 011 205 23 89
 mailto:informacije.servis-sr@bshg.com

ZA South Africa

BSH Home Appliances (Pty) Ltd.
 15th Road Randjespark
 Private Bag X36, Randjespark
 1685 Midrand – Johannesburg
 Tel.: 086 002 6724
 Fax: 086 617 1780
 mailto:applianceserviceza@bshg.com
 www.bosch-home.com

Garantiebedingungen DEUTSCHLAND (DE)

Die nachstehenden Bedingungen, die Voraussetzungen und Umfang unserer Garantieleistung beschreiben, lassen die Gewährleistungsverpflichtungen des Verkäufers aus dem Kaufvertrag mit dem Endabnehmer unberührt.

Für dieses Gerät leisten wir Garantie gemäß nachstehenden Bedingungen:

1. Wir beheben unentgeltlich nach Maßgabe der folgenden Bedingungen (Nr. 2 - 6) Mängel am Gerät, die nachweislich auf einem Material- und/ oder Herstellungsfehler beruhen, wenn sie uns unverzüglich nach Feststellung und innerhalb von 24 Monaten nach Lieferung an den Erstendabnehmer gemeldet werden. Zeigt sich der Mangel innerhalb von 6 Monaten ab Lieferung, wird vermutet, dass es sich um einen Material- oder Herstellungsfehler handelt.

2. Die Garantie erstreckt sich nicht auf leicht zerbrechliche Teile wie z.B. Glas oder Kunststoff bzw. Glühlampen.

Eine Garantiepflicht wird nicht ausgelöst durch geringfügige Abweichungen von der Soll-Beschaffenheit, die für Wert und Gebrauchstauglichkeit des Gerätes unerheblich sind, oder durch Schäden aus chemischen und elektrochemischen Einwirkungen von Wasser, sowie allgemein aus anomalen Umweltbedingungen oder sachfremden Betriebsbedingungen oder wenn das Gerät sonst mit ungeeigneten Stoffen in Berührung gekommen ist. Ebenso kann keine Garantie übernommen werden, wenn die Mängel am Gerät auf Transportschäden, die nicht von uns zu vertreten sind, nicht fachgerechte Installation und Montage, Fehlgebrauch, eine nicht haushaltsübliche Nutzung, mangelnde Pflege oder Nichtbeachtung von Bedienungs- oder Montagehinweisen zurückzuführen sind.

Der Garantieanspruch erlischt, wenn Reparaturen oder Eingriffe von Personen vorgenommen werden, die hierzu von uns nicht ermächtigt sind, oder wenn unsere Geräte mit Ersatzteilen, Ergänzungs- oder Zubehörteilen versehen werden, die keine Originalteile sind und dadurch ein Defekt verursacht wird.

3. Die Garantieleistung erfolgt in der Weise, dass mangelhafte Teile nach unserer Wahl unentgeltlich instandgesetzt oder durch einwandfreie Teile ersetzt werden.

Geräte, die zumutbar (z.B. im PKW) transportiert werden können, und für die unter Bezugnahme auf diese Garantie eine Garantieleistung beansprucht wird, sind unserer nächstgelegenen Kundendienststelle oder unserem Vertragskundendienst zu übergeben oder zuzusenden. Instandsetzungen am Aufstellungsort können nur für stationär betriebene (feststehende) Geräte verlangt werden.

Es ist jeweils der Kaufbeleg mit Kauf- und/oder Lieferdatum vorzulegen. Ersetzte Teile gehen in unser Eigentum über.

4. Sofern die Nachbesserung von uns abgelehnt wird oder fehlschlägt, wird innerhalb der oben genannten Garantiezeit auf Wunsch des Endabnehmers kostenfrei gleichwertiger Ersatz geliefert.

5. Garantieleistungen bewirken weder eine Verlängerung der Garantiefrist, noch setzen sie eine neue Garantiefrist in Lauf. Die Garantiefrist für eingebaute Ersatzteile endet mit der Garantiefrist für das ganze Gerät.

6. Weitergehende oder andere Ansprüche, insbesondere solche auf Ersatz außerhalb des Gerätes entstandener Schäden sind - soweit eine Haftung nicht zwingend gesetzlich angeordnet ist - ausgeschlossen.

Diese Garantiebedingungen gelten für in Deutschland gekaufte Geräte. Werden Geräte ins Ausland verbracht, die die technischen Voraussetzungen (z.B. Spannung, Frequenz, Gasarten, etc.) für das entsprechende Land aufweisen und die für die jeweiligen Klima- und Umweltbedingungen geeignet sind, gelten diese Garantiebedingungen auch, soweit wir in dem entsprechenden Land ein Kundendienstnetz haben. Für im Ausland gekaufte Geräte gelten die von unserer jeweils zuständigen Landesvertretung herausgegebenen Garantiebedingungen. Diese können Sie über Ihren Fachhändler, bei dem Sie das Gerät gekauft haben, oder direkt bei unserer Landesvertretung anfordern.

Beachten Sie unser weiteres Kundendienst-Angebot:

Auch nach Ablauf der Garantie stehen Ihnen unser Werkskundendienst und unsere Servicepartner zur Verfügung.

Robert Bosch Hausgeräte GmbH
Carl-Wery-Str. 34 / 81739 München // Germany

Für Produktinformationen sowie Anwendungs- und Bedienungsfragen aus Deutschland:

Bosch-Infoteam

(Mo-Fr: 8.00-18.00 Uhr erreichbar)

Tel.: 01805 267242* oder unter
bosch-infoteam@bshg.com

*) 0,14 €/Min. aus dem Festnetz,
Mobilfunk max. 0,42 €/Min.
Nur für Deutschland gültig!

Robert Bosch Hausgeräte GmbH

Carl-Wery-Str. 34

81739 München

Germany

www.bosch-home.com

McGrp.Ru



Сайт техники и электроники

Наш сайт McGrp.Ru при этом не является просто хранилищем [инструкций по эксплуатации](#), это живое сообщество людей. Они общаются на форуме, задают вопросы о способах и особенностях использования техники. На все вопросы очень быстро находят ответы от таких же посетителей сайта, экспертов или администраторов. Вопрос можно задать как на форуме, так и в специальной форме на странице, где описывается интересующая вас техника.